

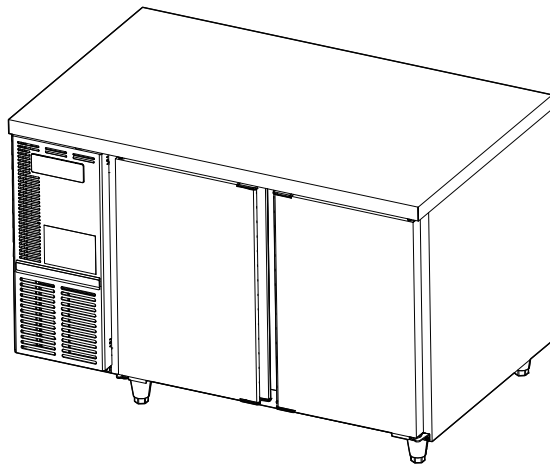

星崎冷冻冷藏柜

使用说明书



- 使用说明书是本产品不可分割的重要组成部分，用户须妥善保管。
- 请务必仔细阅读本使用说明书中描述的指南和警告事项，因为这些指南和警告事项为安装人员 / 用户提供了正确安装、持续安全地使用和保养本产品所需的重要信息。
- 请妥善保管本使用说明书，以便必要时参考使用。

生产商/联系人: **星崎商厨智造(苏州)有限公司**

江苏省苏州工业园区青丘街15号

邮编: 215126

电话: 0512 6280-7850

传真: 0512 6280-7860



专用微信公众号

RFT-126MC-**

RFT-156MC-**

RFT-186MC-**

RFT-128MC-**

RFT-158MC-**

RFT-188MC-**

L1T424303 (122225)

I. 安装说明.....	1
1. 构造.....	1
2. 附件.....	1
3. 位置.....	1
4. 安装方法.....	2
5. 层板、层板托和层板支架.....	2
6. 电气连接.....	2
7. 排水管连接.....	3
II. 操作说明.....	4
1. 启动.....	4
2. 柜内温度设定.....	4
3. 除霜方式.....	5
4. 关机.....	5
III. 保养.....	5
1. 内部、外部、层板.....	6
2. 线性冷凝器.....	6
3. 空气过滤网.....	6
4. 排水盘.....	6
5. 报修前.....	7
[a]显示故障代码的故障.....	7
[b]不显示故障代码的故障.....	7
6. 废弃处理.....	8
7. 保修.....	8
8. 规格.....	8
9. 气候类型说明.....	8
10. 关于机器型号说明.....	8

警告



请勿弄湿本产品或在潮湿环境下使用本产品。否则可能会导致漏电，进而造成触电或火灾。

保持干燥

警告

1. 器具周围或在嵌入式结构里无阻碍物，保持通风通畅。
2. 除了制造商推荐的方式外，不得使用机械设备或其他方式加速除霜过程。
3. 不得损坏制冷回路。
4. 除了制造商推荐使用的类型外，不得在器具的食品储藏室使用电器。

重要

1. 本产品为商用冷冻冷藏柜，只能用于家用和类似用途，如：
 - 商店、办公室或其他工作场合的厨房区域；
 - 农场以及宾馆、汽车旅店和居住型环境的顾客；
 - 家庭旅馆型环境；
 - 餐饮业和类似的非零售业应用。
 用于任何其它用途将被认为使用不当，并且将非常危险。对因本产品使用不当、使用不正确和不合理而引发的任何后果，生产厂家恕不承担责任。
2. 器具不打算由存在肢体、感官或精神能力缺陷或缺乏使用经验和知识的人（包括儿童）使用，除非有负责他们安全的人对他们进行与器具使用有关的监督或指导。应照看好儿童，确保他们不玩耍本产品。
3. 本产品需要专业人员安装后使用。

I. 安装说明

1. 构造 (RFT-128MC)



图 1



图 2

注：1. 将提供的四个支脚或脚轮（选配）安装到位于机器底部的安装孔中。

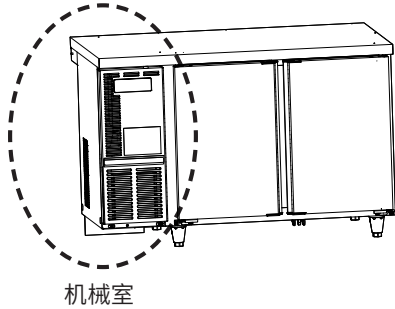
2. 附件

宽度	1200/1500mm	1800mm
a) 层托：	2	3
b) 层托板：	8	12
c) 支脚：	4	4

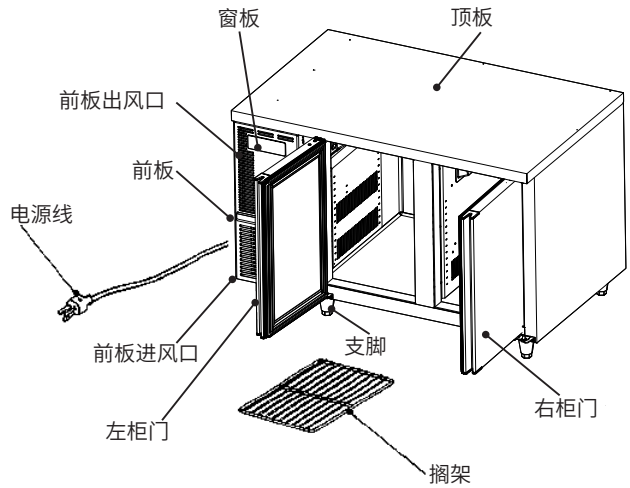
注：1. 定制产品的附件可能会与上述不同。

3. 位置

重要

本冷冻冷藏柜仅供室内使用。正常的工作环境温度应介于 5°C 至 38°C 之间。

为达到最佳性能：

- * 请勿将冷冻冷藏柜摆放在炉子、烤架或其它会产生高温的设备附近。
- * 摆放位置应坚实，足以承受设备重量。
- * 应避免将本机安装在不允许滴水的场所。采用并排或背靠背安装方式（可能是与其它厂商的产品一起安装）时，由于两台机器之间可能会出现冷凝，从而导致冷凝水落到地板上。
- * 请勿将本机暴露在直射阳光或高温下。

* 在本机前板的进风口 / 出风口与墙壁或其它设备之间至少应留出 50cm 间隙，以确保空气流通顺畅。本机前方应留出足够空间，以确保顺畅调节柜内温度。如果环境温度可能会超过 35°C，则应使机械室一侧离墙壁至少 10cm，以防止过载和损坏制冷回路。



图 3

4. 安装方法

重要

搬运本机时，请托住底部，而不是机舱。不要扶着门把手、顶板、门或前面板。

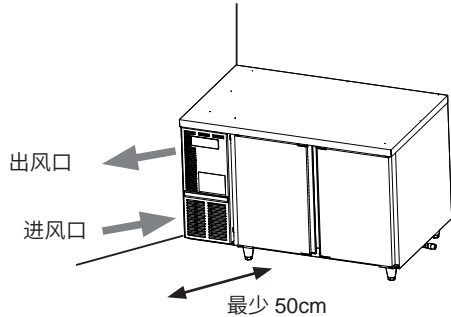
1) 剪断运输绑带，然后拆下纸板箱。



图 4

2) 运行本机前，请去除所有的运输纸板箱、包装物、胶带以及外壳、内胆和顶板上的塑料保护膜。请小心不要损坏外板。

3) 将本机摆放到事先选好的位置。

4) 将软布浸泡在由冷水或温水加适量中性清洁剂混合而成的溶液中，然后取出软布并拧干，再使用该软布清洁本机内部。

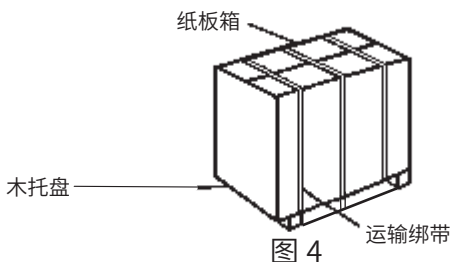
5) 将本冷冻冷藏柜在左右和前后方向上调水平。若要调节本机高度，请转动可调节支脚的调节器。（限支脚）



图 5

注意

可调节支脚的高度必须在 9 ~ 12 (某些机型为 15 ~ 18)cm 的范围内。如果伸出过长，可能会减弱支脚强度，或者导致调节器脱落，造成意外受伤。

5. 层板、层板托和层板支架

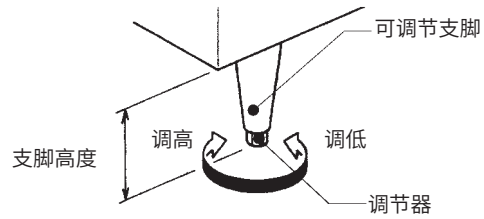
* 层板高度可以 2.5cm 为高度单位进行调节。请根据存放物品的高度调节层板托。

* 若要安装层板托，请将上部凸片插入层板立柱中的调节孔以钩住层板托，然后将下部凸片推入另一个调节孔，直至其锁止到位。若要拆下层板托，请重复以上操作。



图 6

注意

请正确安装层板托，以保持层板水平。

6. 电气连接

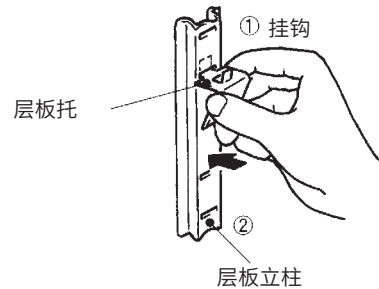
重要

本冷冻冷藏柜未配备电源开关或接地漏电断路器，而只配备过电流保护装置（保险丝）。请在主电源上安装一个额定电流不小于 10A 的开关。

警告

1. 放置器具时，应确保电源线不被卡住。
2. 器具的背部不得放置移动式多位插座或便携式电源。

注意

1. 使用过程中，请将家用电器中的电源插头完全插入电源插座中，并保持电源插头与插座接触良好。
2. 当需要使用延长线电源插座时，请使用符合国家标准要求的延长线电源插座。
3. 人员离开现场时，请将电源断开。
4. 产品出现异常噪声、异常气味、异常高温或故障时，请立即停止使用，关闭开关，断开电源。
5. 如果家用电器中充注了可燃制冷剂，出现异常情况时，关闭开关前应先采取自然通风措施，避免出现可燃制冷剂聚集的情况。

警告

1. 不应从带插座的灯头上引接电源供给家用电器。
2. 延长线电源插座所接家用电器的总额定电流值，不应超过原固定插座或线路的额定电流值。
3. 本产品不应在易燃易爆物品附近或类似环境中使用。
4. 使用者不应自行拆卸家用电器，不应变更内部接线、部件和保护装置。
5. 从插座上拔下插头时，不应在电源线施加拉力。
6. 使用者不应以普通导体或超出规定电流容量的熔断体替换家用电器和电源的熔断体。
7. 使用者不应自行改变低压断路器或剩余电流动作保护器的设定值。

* 本冷冻冷藏柜的电源插头必须插入单独的电源插座，且该插座必须方便插拔并具有足够的容量。允许的最大电压波动不得超过铭牌上规定的额定电压的 $\pm 10\%$ 。详情请参见铭牌。

* 如果电源软线损坏，为了避免危险，必须由制造商、其服务机构或类似部门的专业人员更换。

* 不可在器具的食品储藏室使用未经制造商推荐或认可的电气装置。

7. 排水管连接

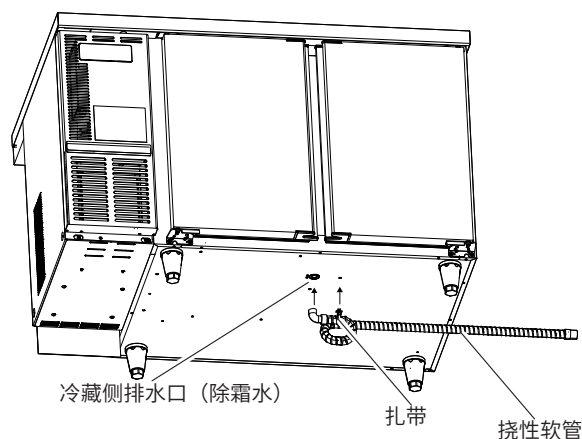

重要

1. 为防止断开，请务必适用扎带，将挠性软管固定到位。
2. 排水管路应尽量短而直，向下倾斜并且置于排水出口的下方。
3. 为防止废水回流，请勿将挠性软管直连至下水道系统。挠性软管的末端和下水道排水水位之间至少应留出 5cm 的空隙。

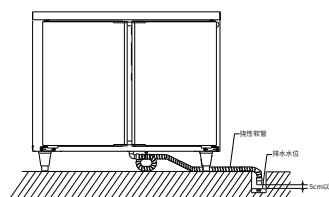

4. 如果挠性软管过短而不能伸到下水道处，请将一根市售管连接到挠性软管上。请务必在排水管路末端和下水道排水水位之间至少留出 5cm 的空隙。

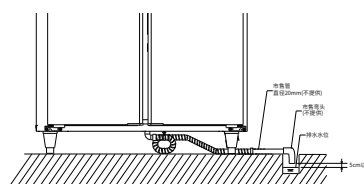

5. 排水连接时，应防止周围空气在蒸发器上结成过多的霜，进而造成制冷能力下降。

6. 请勿使废水在流入下水道之前直接排放到地板上，地面上的异物可能会混入水中并堵塞下水口，或者是可能会朝错误方向流动。

II. 操作说明

重要

1. 请不要弄湿机械室。否则会导致本机故障或触电。
2. 为防止触电，请勿用湿手触摸连接插头。
3. 请勿在本机中存放易挥发或易燃物品，如汽油、乙醚、粘合剂和 LPG。不得在器具中贮存爆燃物，如助燃喷雾剂。
4. 本冷冻冷藏柜的设计用途是临时存放食物。将其用于任何其它用途（例如存放疫苗、血清等化学或医学用品）可能会导致存放的物品变质。
5. 请勿将物品抛掷到层板上或者在单块层板上放置 60kg 以上的物品，否则层板可能会掉落并导致受伤。
6. 请勿在出风口处存放玻璃瓶或易拉罐。否则，瓶罐内的液体可能会结冰造成瓶罐破裂，进而导致受伤。
7. 请勿在本机附近使用可燃喷雾剂或放置易挥发物品和易燃物品。否则，操作开关或类似装置时产生的火花可能会导致这些物品起火。
8. 请勿在机械室内或进风口 / 出风口处放置任何物品。内部高速旋转的风扇可能会造成人员受伤或产生高温。
9. 在柜内放置食物前，请使冷藏柜 / 冷冻柜通电 1 小时，并检查温度是否正常。
10. 请勿将食物放置在阻挡进风口 / 出风口的位置。
11. 请勿在柜内塞满食物。请在食物与食物之间留出适当空间，以确保空气流通顺畅。
12. 请勿放入温热或滚烫的食物。请首先让食物自然冷却，否则会导致柜内温度上升，从而可能会导致柜内存放的其它食物变质或导致冷藏柜 / 冷冻柜过载。

13. 确保所有物品在各个层板上摆放有序。
14. 潮湿或新鲜的食物以及海鲜等具有强烈气味的食物应使用保鲜膜包裹或存放在容器中。否则，这些食物可能会变干或使得其它食物串味。
15. 含有醋酸或酵母的食物应使用保鲜膜包裹。否则，这些食物可能会加速蒸发器和铜管的腐蚀，进而导致故障。
16. 直接食用的食物应放置在合适的容器内，并且避免与柜壁直接接触。
17. 请勿使用冷冻柜来冷冻食物。冷冻柜仅用来存放冷冻好的食物。除霜过程中，高品质冰激凌可能会融化，因此不应将其存放在冷冻柜中。
18. 柜门刚关闭时难以立即打开，因为此时柜内会产生负压。请等待约 30 秒。
19. 排水盘很烫，维护处理时需小心。
20. 本说明书可以从以下网站下载：
<http://www.hoshizaki.com.cn>

1. 启动

- 1) 插入本机的电源插头。
- 2) 压缩机和冷凝器风扇马达将在 4.5 分钟后启动。

2. 柜内温度设定

重要

1. 按向下按钮只能降低温度设定值，并不会起到加快制冷速度的作用。
2. 下文中的温度范围仅指可调节范围。柜内的实际温度取决于环境温度和其它条件。

柜内温度在出厂时设为 3°C (对于冷藏柜) 和 -18°C (对于冻柜)。如有需要，请按照如下方法重新调节温度。



图 7

[1] 手动除霜键

启动手动除霜循环。

[2] 设置键

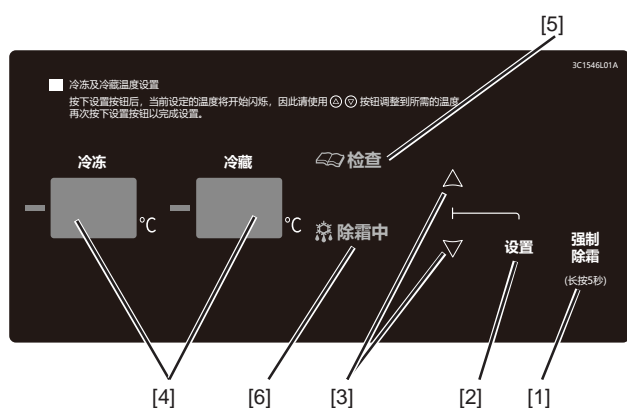
设置 / 改变柜体温度。

[3] 上下键

升高 / 降低设定温度。

复位错误时也使用 Up 键代码指示。

(见 III 4. [a] 的错误代码指示)

[4] 温度显示

显示冰箱柜内的温度。

除霜周期显示“dF”。

发生错误时闪烁错误代码。

[5] 检查灯

发生错误时闪烁。

[6] 除霜指示灯

除霜循环期间亮起。

- 1) 按下操作面板上的【设置键】，此时右侧显示屏会闪烁显示当前设定温度。

若要在左侧显示屏显示当前设定温度，再次按【设置键】即可。此时右侧显示屏关闭，左侧显示屏闪烁。若想返回当前温度显示状态，可等待 10 秒，或再次按下【设置键】。

- 2) 当设定温度闪烁时，按上下键调节温度设置。

- 3) 按【设置键】。右边的温度是设置好后，左边的显示屏就会闪烁。调整温度设定，按设定键即可设定。

* 如果 10 秒后没有按下设定按钮，设置将不会改变，并且显示屏将返回冰箱温度。

重要

1. 冷藏柜必须将温度设定在 $-6\sim+12^{\circ}\text{C}$ 范围内，冷冻柜必须将温度设定在 $-7\sim-25^{\circ}\text{C}$ 的范围内，以防发生故障。
2. 为避免发生故障，请勿更改除“设置”以外的其它菜单。
2. 显示的柜内温度被调节为与未放置食物时柜内中心处的温度几乎相同。但根据存放的食物、柜门开启频率或测量点不同，显示温度可能会与实际温度有所不同。

当柜内温度下降至设定温度时，压缩机停止运行。而当柜内温度上升至高于设定温度 4°C 时，压缩机启动。因此，柜内的平均温度将保持在高于设定温度 2°C 左右。

3. 除霜方式

自动除霜过程

在制冷过程启动后，冷藏柜 / 冷冻柜将每隔 6 小时自动对蒸发器进行除霜。除霜过程启动时，操作面板上的除霜指示灯“dF”将点亮。

手动除霜过程

若要启动手动除霜过程，请按住强制除霜按钮 5 秒钟。除霜过程启动时，操作面板上的除霜指示灯将点亮。

* 当冰箱断电后再次恢复供电，6 小时后开始进入除霜循环。

* 手动除霜周期结束后，6 小时后进入下一次除霜循环。

4. 关机

- 1) 关机前，请将存放的食物移至另一台冷冻冷藏柜。
- 2) 拔下本机的电源插头或断开主电源。
- 3) 打算长时间不使用本机时，请清洁柜内部和柜门衬垫，并将其彻底晾干，然后将本机存放在干燥场所。

III. 保养

重要

1. 在进行任何清洁或保养作业之前，请拔下本机的电源插头。
2. 请勿触摸或打湿机械室内的零件，否则会导致故障或停机。
3. 请勿将塑料部件放入温度超过 40°C 的水中或洗碗机中清洗，以免损坏部件。

中文

1. 内部、外部、层板

- * 为保持使用卫生，应每周清洁冷藏柜的内部和外部至少一次。
- * 将软布浸泡在由冷水或温水加适量中性清洁剂混合而成的溶液中，然后取出软布并晾干，再使用该软布清洁本机内部和外部。请勿用喷水器清洁机械室。
- * 使用中性清洁剂以外的化学试剂可能会导致内表面和外表面损坏。
- * 任何洗涤剂残留都将损伤金属或塑料表面，因此请使用蘸有温水的软布将其擦除。
- * 请勿使用下列物品，以免其损坏喷漆或塑料表面：抛光粉、酒精、稀释剂、挥发油、酸性或碱性洗涤剂、热水、石油精、肥皂粉、金属打磨工具或刷子等。尤其不可使用专用于清除通风设备或微波炉上油脂的洗涤剂。



图 8

注：上述以外的洗剂也有可能损伤涂装保护面及塑料表面。
出现异常时请立即停止使用。

- * 柜内衬垫及其接触表面很容易变脏，请彻底清洁这些部位。否则，食物残渣会加速这些部位的老化。
- * 用抹布擦干柜内残留的水。

2. 线性冷凝器

- * 请使用吸尘器或是柔软的毛刷清除冷凝器上的灰尘和污渍。

注：使用洗碗刷等硬质刷子清扫，会使冷凝器的涂层剥落，从而导致生锈。

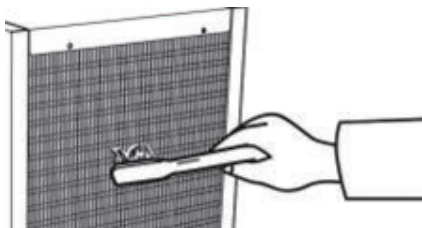

3. 空气过滤网

该空气过滤网可以滤除空气中的脏物或灰尘，以防止冷凝器堵塞。如果过滤网堵塞，冷冻冷藏柜的制冷性能将下降。

每月应至少检查过滤网两次。如果过滤网堵塞，请使用温水和中性清洁剂进行清洗。请勿在空气过滤网已拆下的情况下使用本机，否则会导致冷凝器堵塞，进而造成本机故障。

- 1) 将前面板下面螺钉取下，打开前板。
- 2) 从冷凝器上取下空气过滤网。
- 3) 使用含有适量中性清洁剂的冷水或温水小心地清洗空气过滤网。冲洗并彻底晾干空气过滤网。
- 4) 将空气过滤网卡扣插入冷凝器的翅片或换热丝中，把空气过滤网紧紧按在冷凝器上。



图 9

4. 排水盘（仅针对带排水盘机种）

该柜体配有强制蒸发装置用于除霜水处理。当门开关频繁时，排水盘很快蓄满。在潮湿的环境下，需要每天排干排水盘，以避免除霜水溢出，洒落到地板上。

- * 即使连续数天不开启冰箱门，也需每天倾倒排水盘积水。否则排水盘仍可能因残留水分或环境因素积水溢出，导致地面潮湿。

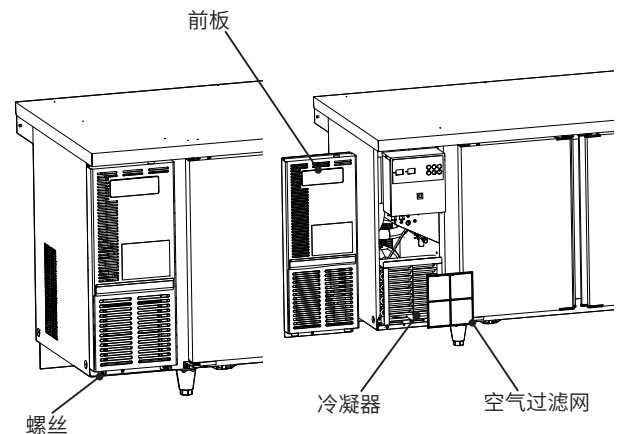
- * 若排水盘未安装到排水盘外壳中，或未完全插入到位就投入使用，可能引发漏水问题。因此，排水盘清洁后，务必将其正确安装回原位。

- 1) 轻轻拉出排水盘。

- 2) 如果排水盘里装满了水，水平拉出排水盘将水排掉。
 - 3) 用清水洗净排水盘，并用干净的布擦干。
- * 请勿撞击或掉落排水盘，以免造成损坏。
- 4) 将清洁干燥后的排水盘，完全插入产品底部的排水盘外壳中，确保推至最深处，安装到位。



图 10

5. 报修前

重要

1. 如果操作面板上的显示屏显示故障代码或本机存在故障迹象，请根据以下说明查找可能的故障原因。如果故障仍然存在，请立即联系授权的星崎维修公司。
2. 联系维修公司时，请向对方说明型号、序列号、安装日期（参见保修卡）以及故障状况。
3. 请勿尝试自行维修本机。

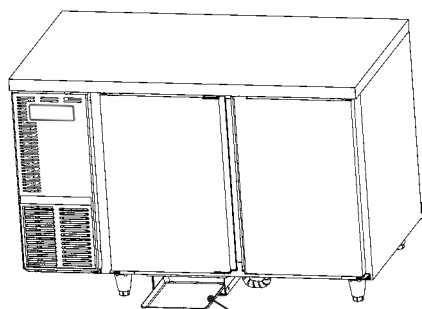
[a] 显示故障代码的故障

当出现错误时，错误指示灯闪烁。同时，错误码和柜体温度交替闪烁。

代码	可能的原因	补救措施
61	环境温度过高	环境温度 35°C或以上，请使用风扇或空调 温的或热的食物会升高柜内温度，请将食物放凉后再放入柜内门打开状态
62	环境温度过低	环境温度 5°C或更低，使用空调 冰箱内冷冻食品太多
46, 85	空气过滤网堵塞	环境温度 35°C或以上，请使用风扇或空调 请清洁空气过滤网

代码	可能的原因	补救措施
40, 41, 42	控制故障	请立即联系星崎授权的维修公司。
47, 48	冷凝器传感器故障	
64, 65	除霜故障	
66, 67	柜温传感器故障	
68, 69	柜温传感器故障	
43	控制面板显示故障	
60, 63, 80, 81, 84	组件故障	

* “dF” 代码并非出错代码，而是表示本机正处于除霜过程中。

取消错误代码的操作

当错误码闪烁时，打开前面板，按住向上键 3 秒。（除 46 和 60 至 67 以外的代码将不会取消。）

[b] 不显示故障代码的故障

- 1) 本机无法运转：
 - (1) 未插电源插头。
 - (2) 停电。
 - (3) 主电源断开。
- 2) 制冷性能不佳：
 - (1) 环境温度过高。
 - (2) 频繁打开柜门。
 - (3) 柜内温度设定过高。
 - (4) 柜内塞满了食物或进风口 / 出风口阻塞。
 - (5) 空气过滤网脏污。
 - (6) 柜门未关闭。
 - (7) 柜内存放了温热或滚烫的食物。
 - (8) 机器处于除霜过程。在除霜过程中，柜内温度可能会暂时上升，但不会影响柜内的食物。
- 3) 柜门附近出现冷凝水：
 - (1) 环境湿度过高。
 - (2) 柜门未关紧。
- 4) 噪声：
 - (1) 压缩机、冷凝器风扇马达或内部风扇马达的正常运转声。
 - (2) 安装在不稳定的地面上。请联系星崎授权的维修公司。
 - (3) 未在左右或前后方向上调水平。请联系星崎授权的维修公司。
- 5) 柜内结霜：
 - (1) 环境湿度过高。
 - (2) 频繁打开柜门。

6. 废弃处理

对冷冻冷藏柜进行废弃处理时，请联系星崎授权的维修公司或专门的废品处理公司。

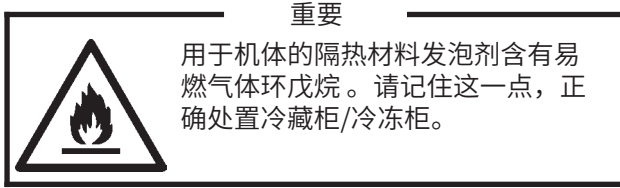

7. 保修

星崎向所有者 / 用户保证，星崎品牌的所有产品在产品“保修期”内不存在材料和 / 或工艺缺陷。产品保修在自产品安装之日起一年内有效。

星崎在此保修条款下承担有限责任，日常维护、清洁、必需的保养和 / 或因误用以及未根据星崎的准则安装而导致的修理则不在星崎的责任范围内。

保修范围内的维修应由星崎授权的经销商或维修机构采用星崎的原厂零部件实施。

若要获取有关保修和授权维修机构的详细信息，请联系经销商 / 供货商或最近的星崎维修办事处。

8. 规格

	RFT-126/128MC	RFT-156/158MC	RFT-186/188MC
长度 (mm)	1200	1500	1800
纵深 (mm)	600/750	600/750	600/750
高度 (mm)	800	800	800

9. 气候类型说明

- 热带型 (代号为 T 或 5) : 适宜的使用环境温度为 18° C~43° C;
- 亚热带型 (代号为 ST 或 4) : 适宜的使用环境温度为 18° C~38° C;
- 温带型 (代号为 N 或 3) : 适宜的使用环境温度为 16° C~32° C;
- 亚温带型 (代号为 SN 或 2) : 适宜的使用环境温度为 10° C~32° C。

产品执行标准
GB/T4706.1
GB/T4706.13
GB4343.1
GB17625.1
GB/T4706.102(非 CCC 产品)

10. 关于机器型号说明

RFT-126MC-** RFT-128MC-** RFT-156MC-** RFT-158MC-** RFT-186MC-** RFT-188MC-**:

型号命名中后缀 * 为改进号，第一个 * 代表从左至右每扇门的门体类型，用空、“0”、“G”、“1 或 2 或 3”中的任一个或其之间 3 个及 3 个以下的组合表示，空代表全发泡门，“0”代表发泡门，“G”代表玻璃门，“1 或 2 或 3”代表抽屉门 (1、2、3 代表抽屉数量)；

第二个 * 代表空、“B”、“D”、“E”、“J”、“L”、“M”、“N”、“R”、“Z”中的任一个或其之间 2 个及 2 个以上字母的组合，“B”代表搁架、“D”代表直排水、“E”代表底部强制蒸发、“J”代表压板开关、“L”代表 LED 灯、“M”代表无中柱 (双门除外)、“N”代表 GN 锁、“R”代表右机组、“Z”代表沙拉盘。

安全注意事项

1. 电器电子产品中有害物质含有信息表

产品中有害物质的名称及含有的信息表											
部件名称	对象机种(型号)	有害物质									
		铅	汞	镉	六价铬	多溴联苯	多溴二苯醚	邻苯二甲酸二正丁酯	邻苯二甲酸二异丁酯	邻苯二甲酸丁苄酯	邻苯二甲酸二(2-乙基)己酯
		(Pb)	(Hg)	(Cd)	(Cr(VI))	(PBBs)	(PBDEs)	(DBP)	(DIBP)	(BBP)	(DEHP)
开关适配器	冰箱, 肉锅	×	○	○	○	○	○	○	○	○	○
基板	肉锅, 制冰机, 冰箱	×	○	○	○	○	○	○	○	○	○
基板线束	肉锅	×	○	○	○	○	○	○	○	○	○
电源继电器	制冰机, 冰箱	×	○	○	○	○	○	○	○	○	○
水冷冷凝器	制冰机	×	○	○	○	○	○	○	○	○	○
冷凝器	冰箱	×	○	○	○	○	○	○	○	○	○
压缩机	制冰机, 冰箱	×	○	×	○	○	○	○	○	○	○
变频器	冰箱	×	○	○	○	○	○	○	○	○	○
电源线	啤酒机, 制冰机, 冰箱	×	○	○	○	○	○	○	○	○	○
拨动开关	制冰机	×	○	○	○	○	○	○	○	○	○
风扇马达	冰箱, 肉锅	×	○	○	○	○	○	○	○	○	○
把手	肉锅	×	○	○	○	○	○	○	○	○	○
填充阀	冰箱, 制冰机, 啤酒机	×	○	○	○	○	○	○	○	○	○
膨胀阀	制冰机	×	○	○	○	○	○	○	○	○	○
热敏电阻	制冰机	×	○	○	○	○	○	○	○	○	○
螺母	制冰机	×	○	○	○	○	○	○	○	○	○
水量调节阀	制冰机	×	○	○	○	○	○	○	○	○	○

○：表示该有害物质在该部件所有均质材料中的含量均不超出电器电子产品有害物质限制使用国家标准要求。

×：表示该有害物质至少在该部件的某一均质材料中含量超出电器电子产品有害物质限制使用国家标准要求。

注1：以上未列出的部件,表明其有害物质含量均不超出电器电子产品有害物质限制使用国家标准要求。

注2：本产品的部件均采用无毒无害的绿色环保材料制造，所含有的非环保类物质或元素皆由于全球的技术和工艺水平限制而无法实现非环保类物质或元素的完全替代，但本产品中非环保类物质或元素的含量极其微小，长期使用不会对人体产生危害，请放心使用。

2. 环保标识的说明：



本产品根据国家法规《电器电子产品有害物质限制使用管理办法》的相关规定，采用了国家标准《GB26572-2025 电器电子产品有害物质限制使用要求》中电子电器产品有害物质控制标志。

3. 废弃电子电器产品回收处理说明：

为了更好地关爱及保护地球，当用户不再需要此产品或产品寿命终止时，请遵守国家废弃电子电器产品回收处理相关法律法规，将其交给当地具有国家认可的回收处理资质的厂商进行回收处理。