

ICEMATE 艾世铭

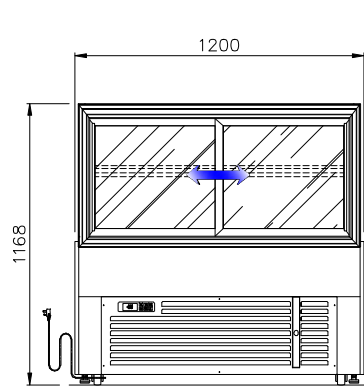

BACK VIEW

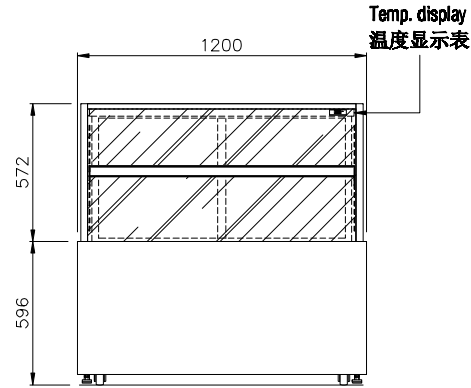

ELEVATION

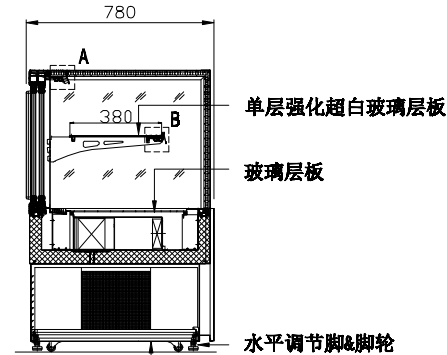

SECTION VIEW

(10A 中式插头)

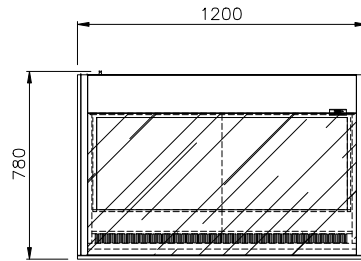

PLAN

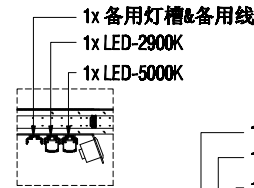

Detail "A"

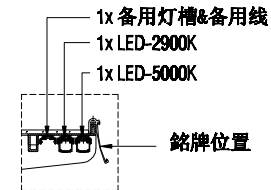

Detail "B"

First Angle Projection

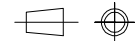

Description(产品规格)

| | |
|---------|---|
| 型号 | XS1200AB-2 |
| 电源 | 220V/50Hz/1HP |
| 功率 | 806W |
| 电流 | 3.66A |
| 热损耗 | N/A |
| 电源线 | 1.6M (10A 带地线) |
| 有效容积 | 411L |
| 外形尺寸 | 1200x780x1168 (W*D*Hmm) |
| 内箱尺寸 | 1120x658x557 (W*D*Hmm) |
| 玻璃规格 | (双层中空发热超白玻璃)(前顶玻璃) (三层中空超白玻璃)(两侧/趟门玻璃) |
| 灯 | 2900K&5000K(可根据客户需求更换) |
| 外壳材料 | 黑色彩涂板(根据客户需求选择颜色) |
| 内胆材料 | 不锈钢 |
| 隔热材料 | 聚氨酯 |
| 隔热材料发泡剂 | 环戊烷 |
| 制冷系统 | 强制空气循环 |
| 除霜系统 | 停机除霜 |
| 压缩机 | 全封闭式 |
| 冷凝器 | 纯铜管+铝翅片 风冷 |
| 蒸发器 | 纯铜管+铝翅片 |
| 制冷剂 | R134a |
| 温度控制 | 数字温控 可调范围 +2~+8℃ |
| 除霜控制 | 停机除霜无加热管 |
| 电路保护 | 接地 |
| 压缩机保护 | 温度感应保护 |
| 支脚 | 塑料可调高度60mm |
| 层架 | 一层 |
| 重力 | 净重:kg (毛重:约kg) |
| 包装 | W*D*Hmm) |
| 使用环境 | 温度不得高于+25℃ 湿度不得高于60%RH |
| 化水类型 | 强制蒸发 |

First Angle Projection
(第一视角)

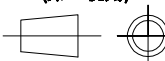

All Dimensions in millimetres
(所有尺寸单位:mm)

| | | | | | | | | |
|----------------|----------------------------------|-------|--------------|--------|-------------|----------|-------|---|
| CLIENT: | - | Item: | - | Date: | Dec.16 2022 | | | |
| PROJECT: | - | Qty. | 1 | Drawn: | XY | DWG NO.: | F-083 | |
| DRAWING TITLE: | ICE MATE DISPLAY CASE XS1200AB-2 | | Approval By: | - | Scale: | 1:30 | REV: | 4 |